

Министерство образования и науки Российской Федерации  
Федеральное государственное бюджетное образовательное учреждение  
высшего образования

«Владимирский государственный университет  
имени Александра Григорьевича и Николая Григорьевича Столетовых»  
(ВлГУ)



УТВЕРЖДАЮ

Проректор по образовательной деятельности

*[Handwritten signature]*

А.А. Панфилов

«21» 04 2016 г.

**РАБОЧАЯ ПРОГРАММА ДИСЦИПЛИНЫ**  
**ФИЗИКА**

Направление подготовки **28.03.02 Наноинженерия**

Профиль/программа подготовки

Уровень высшего образования **бакалавриат**

Форма обучения **очная**

Семестр	Трудоем- кость зач. ед./час.	Лекции, час.	Практич. занятия, час.	Лаборат. работы, час.	СРС, час.	Форма промежуточного контроля (экз./зачет)
1	5/180	36	18	18	72	Экзамен (36)
Итого	5/180	36	18	18	72	Экзамен (36)

## **1. ЦЕЛИ ОСВОЕНИЯ ДИСЦИПЛИНЫ**

Целями освоения дисциплины Физика являются:

- получение студентами фундаментального образования, способствующего дальнейшему развитию личности.
- формирование научного мировоззрения и современного физического мышления.
- изучение основных физических явлений и идей; овладение фундаментальными понятиями, принципами, законами и теориями современной физики, а также методами физического исследования, что позволит ориентироваться в потоке научной и технической информации.

Основные задачи курса физики:

1. Изучение основных физических явлений и идей; овладение фундаментальными понятиями, принципами, законами и теориями современной физики, а также методами физического исследования.
2. Формирование научного мировоззрения и современного физического мышления.
3. Овладение приемами и методами решения конкретных задач из различных областей физики, помогающих в дальнейшем решать практические задачи.
4. Ознакомление с современной научной аппаратурой, выработка навыков проведения физического эксперимента и автоматизированной компьютерной обработки результатов измерений.
5. Формирование умения выделить конкретное физическое содержание в прикладных задачах будущей специальности.

## **2. МЕСТО ДИСЦИПЛИНЫ В СТРУКТУРЕ ОПОП ВО**

Физика относится к базовой части программы бакалавриата.

Курс физики является частью подготовки специалиста по направлению «Наноинженерия» в вузе. Это связано с тем, что специалист должен, применяя законы природы на практике, уметь использовать, обобщать и анализировать информацию, ставить цели и находить пути их достижения в условиях формирования и развития информационного общества. Для этого необходимо владеть культурой мышления, способностью к обобщению, анализу, восприятию информации, постановке цели и выбору путей ее достижения. Изучение дисциплины физика позволит ознакомиться с современной научной аппаратурой, выработать навыки проведения физического эксперимента и автоматизированной компьютерной обработки результатов измерений.

Для успешного освоения курса общей физики необходимы, в первую очередь, знания и умения их применять по дисциплинам: математика, информатика. Требования к уровню подготовки для освоения дисциплины: владение знаниями, умениями и навыками в области курса физики средней школы, курса математики (дифференциальное и интегральное исчисления, векторная алгебра, векторный анализ).

## **3. КОМПЕТЕНЦИИ ОБУЧАЮЩЕГОСЯ, ФОРМИРУЕМЫЕ В РЕЗУЛЬТАТЕ ОСВОЕНИЯ ДИСЦИПЛИНЫ.**

Последовательное изучение физики вырабатывает специфический метод мышления, физическую интуицию, которые оказываются весьма плодотворными и в других науках. Специалисты, получившие широкое физико-математическое образование, могут самостоятельно осваивать новые технические направления, успешно работать в них, легко переходить от решения одних задач к решению других, искать нестандартные и нетрадиционные пути, что особенно важно для



профессиональной мобильности специалистов в условиях ускоренного развития техники, когда амортизация достижений конкретных узкоспециальных знаний происходит чрезвычайно быстро.

Важная цель высшего образования – получить научное представление о природе и методах ее познания. Физика как ведущая наука о природе играет главную роль в достижении этой цели.

По своему содержанию и научным методам исследования физика является могучим средством образовательного и воспитательного воздействия, помогая развитию умственных способностей, формированию научного мировоззрения, воспитанию воли и характера при достижении поставленной цели.

В результате освоения физики обучающийся должен демонстрировать следующие результаты образования:

**1) Знать:**

фундаментальные физические понятия, законы, и теории классической и современной физики; численные порядки величин, характерные для различных разделов физики;

основные законы и принципы, которым подчиняется поведение разнообразных физических моделей, а также, вытекающие из этих законов следствия и возможность их применения на практике;

теоретические методы построения решения разнообразных задач по физике и методы и принципы постановки экспериментов в физике;

основные методы компьютерной физики;

основные принципы связи физики с другими науками;

историю развития физики;

вклад отечественных и зарубежных ученых в развитие физики.

**2) Уметь:**

понять поставленную задачу; ориентироваться в классических и современных постановках фундаментальных и прикладных физических задачах;

проводить физический анализ практических задач;

приобретать новые научные и практические знания, опираясь на методы физики;

проводить эксперименты и обработку данных с использованием современных информационных и компьютерных технологий, делать правильные выводы из сопоставления результатов теории и эксперимента;

широко использовать научную, справочную литературу, интернет-информацию в различных видах деятельности;

применять наукоемкие технологии и пакеты программ для решения прикладных задач в области физики и в других областях профессиональной деятельности.

**3) Владеть:**

теоретическими методами курса общей физики;

математическим аппаратом соответствующим теоретическим методам курса общей физики;

методами анализа и решения задач по физике;

аппаратом интегрального исчисления для решения различных задач, возникающих в физике, технике, экономике;

методами использования компьютера, интернет-технологий при решении задач по физике;

навыками работы в современной физической лаборатории, методикой постановки и проведения физического эксперимента, навыками грамотной обработки результатов опыта и сопоставления их с теоретическими данными;

навыками самостоятельной работы; навыками освоения большого объёма информации и решения сложных и нестандартных задач.

1) **Знать** основные положения законы и понятия физики (ОПК-1);

2) **Уметь** представлять адекватную современному уровню знаний научную картину мира (ОПК-1);

3) **Владеть** способностью выявлять естественнонаучную сущность проблем и привлекать для их решения физико-математический аппарат (ОПК-1).

#### 4. СТРУКТУРА И СОДЕРЖАНИЕ ДИСЦИПЛИНЫ (МОДУЛЯ)

Общая трудоёмкость дисциплины составляет 5 зачётные единицы (180 часов).

№ п/п	Раздел дисциплины (тема)	семестр	неделя	Виды учебной работы, включая самостоятельную работу студентов и трудоемкость(в часах)						Объем учебной работы с применением интерактивных методов( в часах/ %)	Формы текущего контроля, форма промежуточной аттестации
				Лекции	Практические занятия	Лабораторные работы	Контрольные работы	СРС	КП/КР		
	I МЕХАНИКА	1									
1	Кинематика поступательного и вращательного движения		1	2		1		4		1/33	
2	Динамика поступательного движения		2	2	2	1		4		1/20	
3	Динамика вращательного движения		3	2		1		4		1/33	
4	Законы сохранения		4	2	2	1		4		1/20	
	II ОСНОВЫ МОЛЕКУЛЯРНОЙ ФИЗИКИ И ТЕРМОДИНАМИКИ	1									



5	Молекулярно-кинетическая теория газов		5	2		1		4		1/33	
6	Реальные газы		6	2	2	1		4		1/20	Рейтинг-контроль №1
7	Явления переноса		7	2		1		4		1/33	
8	Начала термодинамики		8	2	2	1		4		1/20	
	III ЭЛЕКТРИЧЕСТВО И МАГНЕТИЗМ	1									
9	Электрическое поле. Напряжённость. Потенциал		9	2		1		4		1/33	
10	Электрическое поле в проводниках и диэлектриках		10	2	2	1		4		1/20	
11	Постоянный электрический ток		11	2		1		4		1/33	
12	Магнитное поле в вакууме и в веществе		12	2	2	1		4		1/20	Рейтинг-контроль №2
13	Электромагнитная индукция		13	2		1		4		1/33	
	IV КОЛЕБАНИЯ И ВОЛНЫ	1									
14	Механические колебания		14	2	2	1		4		1/20	
15	Электромагнитные колебания		15	2		1		4		1/33	
16	Волны		16	2	2	1		4		1/20	
	V ОПТИКА	1									
17	Геометрическая оптика		17	2		1		4		1/33	
18	Волновая оптика		18	2	2	1		4		1/20	Рейтинг-контроль №3
	Всего			36	18	18		72		18/25	Экзамен

**Тематический план дисциплины  
I. Механика**

1. Введение. Предмет физики. Методы физического исследования: опыт, гипотеза, эксперимент, теория. Важнейшие этапы истории физики. Роль физики в развитии техники и влияние техники на развитие физики. Роль физики в становлении инженера. Связь физики с другими науками. Успехи современной физики.

2. Кинематика поступательного движения. Кинематика как раздел механики. Механическое движение как простейшая форма движения материи. Материальная точка (частица). Система отсчета. Инерциальные системы отсчета. Радиус-вектор. Принцип относительности Галилея. Траектория. Радиус кривизны траектории. Линейная скорость и линейное ускорение. Тангенциальное и нормальное ускорения. Связь между линейными и угловыми кинематическими величинами. Поступательное движение твердого тела.

3. Динамика поступательного движения. Динамика как раздел механики. Первый закон Ньютона и понятие инерциальной системы отсчета. Второй закон Ньютона и понятие силы, массы и импульса. Уравнение движения. Третий закон Ньютона и пределы его применимости. Система материальных точек. Центр инерции (центр масс). Теорема о движении центра инерции.

4. Вращательное движение твердого тела. Понятие абсолютного твердого тела. Момент силы. Момент импульса. Момент инерции. Теорема Штейнера. Уравнение моментов (связь момента импульса с моментом силы). Уравнение вращательного движения твердого тела относительно неподвижной оси. Кинетическая энергия вращающегося твердого тела. Гироскопический эффект. Свободные оси.

6. Законы сохранения. Значение и содержание законов сохранения в механике. Закон сохранения импульса. Реактивное движение. Закон сохранения момента импульса. Работа, энергия, мощность. Связь между потенциальной энергией и силой. Понятие силового поля. Консервативные и неконсервативные силы. Закон сохранения энергии в механике. Консервативная и диссипативная системы.

## **II. Основы молекулярной физики и термодинамики**

6. Молекулярно-кинетическая теория идеального газа. Основные положения молекулярно-кинетической теории вещества. Микро- и макросостояния системы. Макроскопические параметры. Понятие идеального газа. Молекулярно-кинетическое толкование температуры. Число степеней свободы молекулы. Внутренняя энергия идеального газа. Закон равнораспределения энергии по степеням свободы. Давление газа с точки зрения молекулярно-кинетической теории. Основное уравнение молекулярно – кинетической теории. Уравнение состояния идеального газа (уравнение Клапейрона – Менделеева).

7. Реальные газы. Силы межмолекулярного взаимодействия в газах. Уравнение Ван-дер-Ваальса. Изотермы реального газа. Метастабильные состояния. Критическое состояние. Внутренняя энергия реального газа. Эффект Джоуля – Томсона. Сжижение газов и получение низких температур.

8. Элементы физической кинетики. Понятие о физической кинетике. Неравновесные системы. Время релаксации. Явления переноса. Диффузия. Коэффициент диффузии. Теплопроводность. Коэффициент теплопроводности. Вязкость (внутреннее трение). Коэффициент вязкости. Динамическая и кинематическая вязкость.

9. Первое начало термодинамики. Статистический и термодинамический методы. Термодинамическая система. Термодинамический процесс. Основные термодинамические понятия: внутренняя энергия, работа, теплота. Уравнение первого начала термодинамики. Теплоёмкость. Зависимость теплоёмкости идеального газа от вида процесса. Формула Майера. Работа, совершаемая газом при изопроцессах. Адиабатический процесс. Теплоёмкость твердых тел.

10. Второе начало термодинамики. Равновесные и неравновесные состояния системы. Обратимые и необратимые процессы. Круговой процесс (цикл). Формулировки второго начала термодинамики. Цикл Карно и его КПД для идеального газа. Тепловые двигатели и холодильные машины. Максимальный КПД теплового двигателя. Энтропия. Статистический вес



(термодинамическая вероятность). Закон возрастания энтропии. Статистическое толкование второго начала термодинамики.

### **III. Электричество и магнетизм**

11. Элементы теории поля. Скалярные и векторные поля в физике. Градиент скалярного поля. Дивергенция векторного поля. Ротор векторного поля. Оператор Гамильтона (оператор «набла»). Оператор Лапласа («лапласиан»). Некоторые интегральные теоремы.

12. Напряжённость электростатического поля в вакууме. Электрический заряд. Сохранение и инвариантность заряда. Дискретность заряда. Закон Кулона. Понятие электростатического поля. Силовые линии (линии напряженности). Принцип суперпозиции электростатических полей. Поток вектора напряженности. Теорема Гаусса для электростатического поля в вакууме и её связь с законом Кулона. Дифференциальная форма теоремы Гаусса. Применение теоремы Гаусса для расчета полей.

13. Потенциал электростатического поля в вакууме. Работа сил электростатического поля. Циркуляция напряженности электростатического поля. Потенциальность (консервативность) электростатического поля. Потенциал. Разность потенциалов. Связь между потенциалом и напряжённостью электростатического поля. Электрический диполь. Электрический момент диполя (дипольный момент). Потенциал и напряженность поля диполя. Момент сил, действующий на диполь во внешнем электрическом поле. Энергия диполя в электрическом поле.

14. Электрическое поле в диэлектриках. Свободные и связанные заряды в веществе. Сторонние заряды. Полярные и неполярные молекулы. Типы диэлектриков. Ионная, электронная и ориентационная поляризации. Поляризуемость молекулы. Поляризованность (вектор поляризации). Однородная и неоднородная поляризации. Связь поляризованности с поверхностной плотностью поляризационного заряда. Диэлектрическая восприимчивость вещества и её зависимость от температуры. Теорема Гаусса для электрического поля в диэлектрике. Электрическое смещение (электрическая индукция) в диэлектрике. Диэлектрическая проницаемость среды. Вычисление напряженности электрического поля в диэлектрике. Граничные условия для электрического поля на границе раздела «диэлектрик – диэлектрик». Сегнетоэлектрики.

15. Электрическое поле проводников. Распределение зарядов в проводнике. Электростатическое поле внутри и снаружи проводника. Граничные условия на границе «проводник-вакуум». Электрические свойства проводящей оболочки. Электростатическая защита. Граничные условия на границе «проводник-диэлектрик». Электроёмкость уединённого проводника, системы проводников и конденсатора. Электрическая энергия системы точечных зарядов. Энергия заряженного проводника, системы проводников и конденсатора. Энергия электростатического поля. Объёмная плотность энергии электростатического поля.

16. Постоянный электрический ток. Характеристики электрического тока: плотность тока, сила тока. Условие существования электрического тока. Сторонние силы. Разность потенциалов, напряжение, электродвижущая сила (ЭДС). Классическая электронная теория электропроводности металлов. Законы Ома и Джоуля-Ленца в дифференциальной форме. Законы Ома и Джоуля-Ленца в интегральной форме. Закон Ома для неоднородного участка цепи. Правила Кирхгофа. Недостаточность классической электронной теории электропроводности.

17. Магнитное поле в вакууме. Закон Ампера. Магнитная индукция. Закон Био – Савара–Лапласа. Понятие магнитного поля. Принцип суперпозиции магнитных полей. Магнитное поле прямолинейного и кругового токов. Сила Ампера. Магнитный момент. Виток с током в магнитном поле. Момент сил, действующий на рамку с током во внешнем магнитном поле. Циркуляция вектора магнитной индукции. Закон полного тока (теорема о циркуляции индукции магнитного поля) в вакууме. Применение закона полного тока для расчета магнитных полей. Магнитное поле длинного соленоида и тороида. Магнитное взаимодействие токов. Вихревое поле движущегося заряда.



18. Движение заряженной частицы в электрическом и магнитном полях. Сила Лоренца. Движение заряженной частицы в электрическом и магнитном полях. Эффект Холла. Ускорители заряженных частиц.

19. Магнитное поле в веществе. Понятие магнитного момента атома. Микро- и макротоки. Молекулярные токи. Намагниченность (вектор намагничивания). Магнитная восприимчивость вещества и её зависимость от температуры. Закон полного тока (теорема о циркуляции напряженности магнитного поля) в веществе. Напряжённость магнитного поля в веществе. Магнитная проницаемость среды. Индукция магнитного поля в веществе. Граничные условия для магнитного поля на границе раздела двух сред. Типы магнетиков. Точка Кюри. Домены. Кривая намагничивания.

20. Электромагнитная индукция. Опыт Фарадея. Магнитный поток. ЭДС индукции. Основной закон электромагнитной индукции (закон Фарадея). Вывод основного закона электромагнитной индукции из закона сохранения энергии. Правило Ленца (закон Ленца). Явление самоиндукции. Индуктивность. Индуктивность длинного соленоида. Токи замыкания и размыкания цепи. Явление взаимной индукции. Взаимная индуктивность. Энергия магнитного поля. Объёмная плотность энергии магнитного поля.

#### **IV. Колебания и волны**

21. Механические колебания. Свободные (собственные) и вынужденные колебания. Дифференциальное уравнение гармонических колебаний и его решение. Характеристики гармонических колебаний. Энергия гармонических колебаний. Сложение одинаково направленных (скалярных) гармонических колебаний. Метод векторной диаграммы. Биения. Сложение взаимно перпендикулярных (векторных) гармонических колебаний. Фигуры Лиссажу. Дифференциальное уравнение затухающих колебаний и его решение. Аперриодический процесс. Частота и коэффициент затухания. Логарифмический декремент затухания и добротность колебательной системы. Дифференциальное уравнение вынужденных колебаний и его решение. Амплитуда и фаза при вынужденных механических колебаниях. Механический резонанс. Резонансные кривые.

22. Механические волны. Механизм образования механических волн в упругой среде. Продольные и поперечные волны. Волновое уравнение и его решение. Гармонические волны и их характеристики. Принцип суперпозиции волн и граница его применимости. Фазовая скорость и дисперсия волн. Понятие о когерентности. Интерференция волн. Стоячие волны. Эффект Доплера для звуковых волн. Ультразвук и инфразвук.

23. Электромагнитные колебания. Дифференциальное уравнение колебаний в колебательном контуре и его решение. Дифференциальное уравнение затухающих электромагнитных колебаний и его решение. Частота и коэффициент затухания электромагнитного колебания. Логарифмический декремент затухания и добротность контура. Дифференциальное уравнение вынужденных электромагнитных колебаний и его решение. Амплитуда и фаза при вынужденных электромагнитных колебаниях. Резонанс в колебательном контуре. Резонансные кривые для напряжения и силы тока. Переменный ток.

24. Электромагнитные волны. Фарадеевская и максвелловская трактовки явления электромагнитной индукции. Ток смещения. Электромагнитное поле. Система уравнений Максвелла. Волновое уравнение для электромагнитного поля и его решение. Скорость распространения электромагнитных волн в средах. Основные свойства электромагнитных волн. Вектор Пойнтинга. Импульс электромагнитного поля. Шкала электромагнитных волн.

#### **V. Оптика**

25. Распространение света через границу двух сред. Электромагнитная природа света. Принцип Гюйгенса. Законы отражения и преломления. Абсолютный и относительный показатели преломления. Полное внутреннее отражение. Световоды. Геометрическая оптика как предельный случай волновой оптики. Оптические инструменты.

26. Интерференция света. Монохроматические и немонахроматические волны. Принцип суперпозиции и интенсивность при сложении световых волн. Оптическая длина пути. Оптическая



разность хода. Расчет интерференционной картины от двух когерентных источников. Полосы равной толщины и равного наклона. Многолучевая интерференция. Способы получения когерентных лучей. Интерферометры.

27. Дифракция света. Принцип Гюйгенса – Френеля. Метод зон Френеля. Прямолинейное распространение света. Дифракция Френеля. Дифракция Френеля от круглого отверстия и круглого диска. Дифракция Фраунгофера от бесконечно длинной прямой щели. Дифракция от одномерной дифракционной решетки. Понятие о голографии.

28. Поляризация света. Естественный и поляризованный свет. Степень поляризации. Поляризация света при преломлении и отражении. Закон Брюстера. Поляризация при двойном лучепреломлении. Поляроиды и поляризационные призмы. Поляризаторы и анализаторы. Закон Малюса. Искусственная оптическая анизотропия. Оптическая активность вещества.

29. Дисперсия света. Нормальная и аномальная дисперсии. Методы наблюдения дисперсии. Призматический и дифракционный спектры. Поглощение света. Закон Бугера.

## 5. ОБРАЗОВАТЕЛЬНЫЕ ТЕХНОЛОГИИ

1. Лекционная система обучения (традиционные лекционные и лабораторные занятия) с использованием предметов музея лекционных демонстраций и устройств физического практикума.
2. Применение мультимедиа технологий: проведение лекционных и практических занятий с использованием компьютерных презентаций, демонстрационных видеороликов с помощью компьютерного проектора, ЭВМ и телеэкрана.
3. Информационно-коммуникационные технологии для мониторинга, контроля и оценки текущей учебной деятельности студентов (интернет, Skype, учебно-методический комплекс ВлГУ на платформе Moodle и др.).

## 6. ОЦЕНОЧНЫЕ СРЕДСТВА ДЛЯ ТЕКУЩЕГО КОНТРОЛЯ УСПЕВАЕМОСТИ, ПРОМЕЖУТОЧНОЙ АТТЕСТАЦИИ ПО ИТОГАМ ОСВОЕНИЯ ДИСЦИПЛИНЫ И УЧЕБНО-МЕТОДИЧЕСКОЕ ОБЕСПЕЧЕНИЕ САМОСТОЯТЕЛЬНОЙ РАБОТЫ СТУДЕНТОВ

Для контроля работы студентов, а также для стимулирования систематического изучения курса физики в течение семестра предусмотрены рейтинг-контроли. Они проводятся в письменной форме

### ВОПРОСЫ ДЛЯ ПРОВЕДЕНИЯ РЕЙТИНГ-КОНТРОЛЕЙ

#### Рейтинг-контроль №1

1. Линейная скорость и линейное ускорение. Тангенциальное и нормальное ускорения. Связь между линейными и угловыми кинематическими величинами.
2. Законы Ньютона и понятие инерциальной системы отсчета. Понятие силы, массы и импульса. Уравнение движения.
3. Момент инерции тела. Теорема Штейнера. Момент силы. Момент импульса. Уравнение моментов.
4. Работа и энергия в механике. Законы сохранения.
5. Система уравнений газодинамики. Движение тел в жидкостях и газах.
6. Понятие идеального газа. Основное уравнение молекулярно-кинетической теории. Уравнение состояния идеального газа (уравнение Клапейрона – Менделеева).
7. Уравнение Ван-дер-Ваальса. Изотермы реальных газов.



8. Метастабильное состояние. Критическое состояние.
9. Внутренняя энергия реального газа.
10. Эффект Джоуля – Томсона. Сжижение газов и получение низких температур.

### **Рейтинг-контроль №2**

1. Явления переноса: диффузия, теплопроводность, вязкость.
2. Основные термодинамические понятия: внутренняя энергия, работа, теплота. Уравнение первого начала термодинамики.
3. Обратимые и необратимые процессы. Круговой процесс (цикл). Цикл Карно и его КПД для идеального газа.
4. Энтропия. Закон возрастания энтропии.
5. Закон Кулона. Напряженность электростатического поля. Понятие электростатического поля. Принцип суперпозиции электрических полей.
7. Теорема Гаусса для электростатического поля в вакууме. Применение теоремы Гаусса для расчета полей.
8. Потенциал. Разность потенциалов. Связь между потенциалом и напряженностью электростатического поля.
9. Поляризованность. Диэлектрическая восприимчивость вещества и ее зависимость от температуры.
10. Распределение зарядов в проводнике. Электростатическое поле внутри и снаружи проводника. Электростатическая защита.
11. Характеристики электрического тока и условия его существования. Разность потенциалов, электродвижущая сила, напряжение.
12. Магнитная индукция. Закон Био – Савара. Понятие магнитного поля. Принцип суперпозиции магнитных полей. Магнитный момент.
13. Движение заряженных частиц в электрических и магнитных полях.

### **Рейтинг-контроль №3**

1. Понятие магнитного момента атома. Молекулярные токи.
2. Типы магнетиков. Кривая намагничивания. Точка Кюри. Домены.
3. Опыт Фарадея. Магнитный поток. ЭДС индукции. Основной закон электромагнитной индукции. Правило Ленца.
4. Свободные и вынужденные колебания. Гармонические механические колебания и их характеристики. Энергия гармонических механических колебаний.
5. Затухающие механические колебания. Частота, коэффициент затухания, логарифмический декремент затухания механических колебаний.
6. Вынужденные механические колебания. Механический резонанс.
7. Механизм образования механических волн в упругой среде. Продольные и поперечные волны. Волновое уравнение и его решение. Гармонические волны и их характеристики.
8. Колебательный контур. Гармонические электромагнитные колебания и их характеристики.
9. Затухающие электромагнитные колебания. Частота, коэффициент затухания, логарифмический декремент затухания электромагнитных колебаний. Добротность колебательного контура.
10. Вынужденные электромагнитные колебания. Амплитуда и фаза вынужденных электромагнитных колебаний.
11. Система уравнений Максвелла. Электромагнитное поле.
12. Электромагнитная природа света. Принцип Гюйгенса. Законы отражения и преломления. Абсолютный и относительный показатели преломления. Полное внутреннее отражение. Световоды.
13. Оптическая длина пути. Оптическая разность хода. Расчет интерференционной картины от двух когерентных источников.



14. Принцип Гюйгенса – Френеля. Метод зон Френеля. Прямолинейное распространение света. Дифракция Френеля на круглом отверстии и диске.

## КАЧЕСТВЕННЫЕ ВОПРОСЫ ДЛЯ ПОГОТОВКИ К РЕЙТИНГ-КОНТРОЛЮ

### Основы классической механики

#### Вариант 1

1. Частица массой  $m$  движется замедленно по окружности с центром в точке  $O$  со скоростью  $\vec{v}$ . Указать на рисунке направления векторов угловой скорости  $\vec{\omega}$ , момента импульса  $\vec{L}_0$  относительно точки  $O$ , проекцию момента импульса на ось  $z$   $L_z$ , нормальное  $\vec{W}_n$ , тангенциальное  $\vec{W}_\tau$  и полное  $\vec{W}$  ускорения.

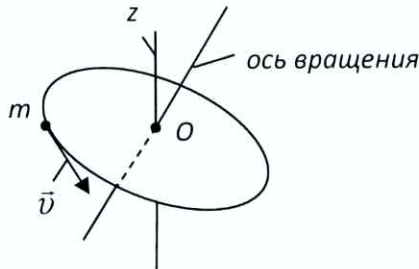

2. Как определяется момент инерции тела?  
3. Как определяется момент силы? Указать на рисунке вектор момента силы  $\vec{M}_0$  относительно точки  $O$ .

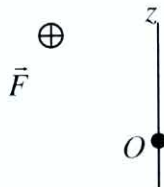

4. Потенциальная энергия частицы описывается выражением  $E_p = 2x - 3x^2$ . При каком значении  $x$  частица будет находиться в равновесии?  
5. Сформулировать закон сохранения импульса. При каких условиях реально выполняется этот закон на Земле?  
6. Написать уравнение движения для тела массой  $m$  в поле силы тяжести Земли (силой сопротивления пренебречь).

#### Вариант 2

1. Однородный диск вращается с замедлением вокруг оси, проходящей через центр диска перпендикулярно плоскости диска. Указать на рисунке направления векторов угловой скорости  $\vec{\omega}$ , момента импульса  $\vec{L}_0$ , углового ускорения  $\vec{\epsilon}_0$ , момента силы  $\vec{M}_0$ .

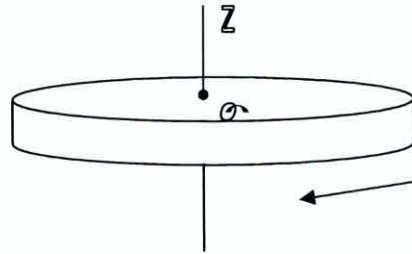

2. Сформулировать теорему Штейнера.  
3. Как определяется момент импульса? Указать на рисунке вектор момента импульса  $\vec{L}_0$  относительно точки  $O$ .



4. Потенциальная энергия частицы описывается выражением  $E_p = 3x^4 - 12x$ . При каком значении  $x$  ускорение частицы будет равно нулю?  
5. Сформулировать закон сохранения механической энергии. При каких условиях реально выполняется этот закон на Земле?  
6. Написать уравнение движения для тела массой  $m$ , на которое действует только сила сопротивления, пропорциональная скорости

7. Зависимость потенциальной энергии от координаты приведена на рисунке. Нарисуйте график качественной зависимости силы поля от координаты.

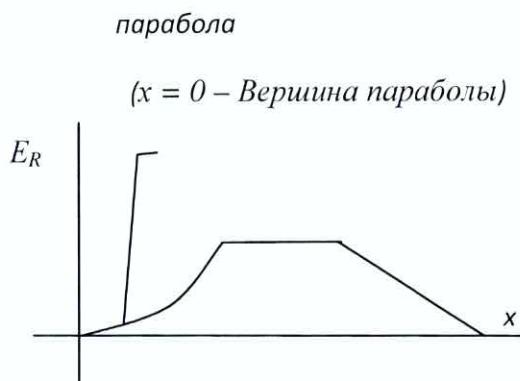

8. Какие положения следующего утверждения справедливы? Момент импульса тела относительно оси зависит:

- а) от массы тела;
- б) момента силы;
- в) положения оси;
- г) скорости тела.

Обосновать ответы.

9. Человек стоит на вращающейся скамье Жуковского с тяжелым стержнем в руках, расположенным горизонтально. Если стержень повернуть в вертикальное положение, то:

- а) уменьшится момент инерции системы;
- б) уменьшится угловая скорость;
- в) момент импульса системы не изменится;
- г) уменьшится кинетическая энергия системы.

Выбрать правильные утверждения и обосновать.

### Молекулярно-кинетическая теория идеального газа и начала термодинамики

#### Вариант 1

1. Записать основное уравнение молекулярно-кинетической теории.
2. Каков смысл функции распределения?
3. Написать формулу определения среднего значения некоторой величины  $x$ , зная функцию распределения  $f(x)$ .
4. Тело переходит из состояния 1 в состояние 3 один раз посредством процесса 1-2-3, а другой раз 1-4-3. В каком процессе изменение внутренней энергии больше:  $\Delta U_{1-2-3}$  или  $\Delta U_{1-4-3}$ ? Газ идеальный.

7. Зависимость силы потенциального поля от координаты приведена на рисунке. Нарисуйте график качественной зависимости потенциальной энергии от координаты.

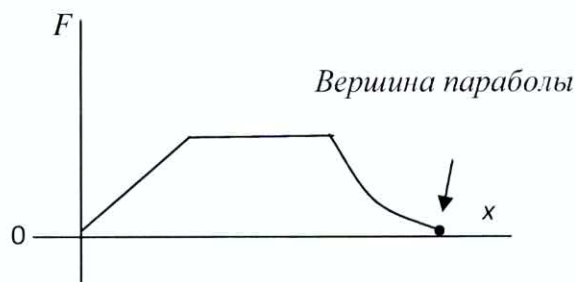

8. Какие пункты следующего утверждения справедливы? Момент инерции тела зависит:

- а) от положения оси вращения;
- б) момента силы;
- в) массы тела;
- г) углового ускорения тела.

Обосновать ответы.

9. В каких системах отсчета действуют центробежная сила и сила Кориолиса?

#### Вариант 2

1. Что называется числом степеней свободы механической системы?
2. Каков смысл условия нормировки функции распределения?
3. Выразить вероятность через функцию распределения.
4. Тело переходит из состояния 1 в состояние 3 один раз посредством процесса 1-2-3, а другой раз 1-4-3. В каком процессе изменение внутренней энергии больше:  $\Delta U_{1-2-3}$  или  $\Delta U_{1-4-3}$ ? Газ идеальный.



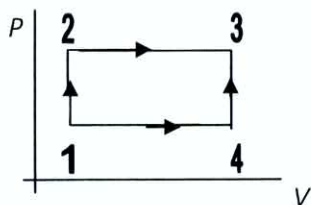

9. Чему равно число степеней свободы для молекулы  $\text{CO}_2$  с учетом колебательного движения молекул?

10. В двух сосудах при комнатной температуре хранится по 1 молю газа. В первом сосуде газ состоит из одноатомных молекул, а во втором – из двухатомных. Определить отношение внутренних энергий этих газов  $U_1/U_2$ ?

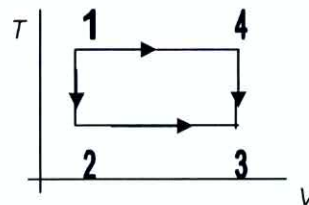

9. При каких условиях (по  $p$  и  $T$ ) газ можно считать идеальным?

10. В двух сосудах при комнатной температуре хранится по 1 молю газа. В первом сосуде газ состоит из одноатомных молекул, а во втором – из трехатомных. Определить отношение молярных теплоемкостей этих газов при постоянном объеме?

### Электростатика и постоянный ток

#### Вариант 1

1. Сформулировать теорему Гаусса для вектора  $\vec{E}$ .
2. Написать граничные условия для нормальных составляющих векторов напряженности и электрического смещения на границе двух диэлектриков.
3. В чём смысл электростатической защиты?
4. Чему равен потенциал в центре заряженного кольца  $\phi_0$ ? Объяснить. (см. рисунок)

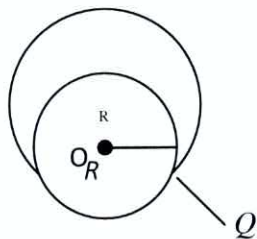

5. Полая заряженная сфера окружена сферическими слоями диэлектриков (см. рисунок)

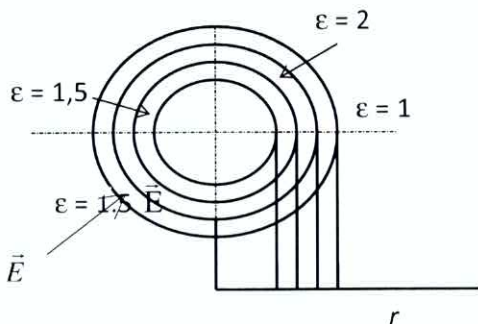

Построить зависимость напряженности от радиуса  $E(r)$ .

6. Физический смысл диэлектрической

#### Вариант 2

1. Сформулировать теорему Гаусса для вектора  $\vec{D}$ .
2. Написать граничные условия для тангенциальных составляющих векторов  $\vec{E}_\tau$  и  $\vec{D}_\tau$  на границе раздела двух диэлектриков.
3. Написать выражения для плотности энергии электрического поля.
4. Чему равна напряженность в центре заряженного кольца  $E_0$  (см. рисунок)?

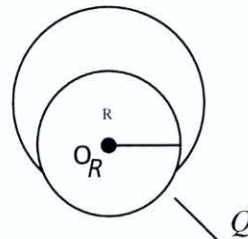

5. Полая заряженная сфера окружена сферическими слоями диэлектриков (см. рисунок)

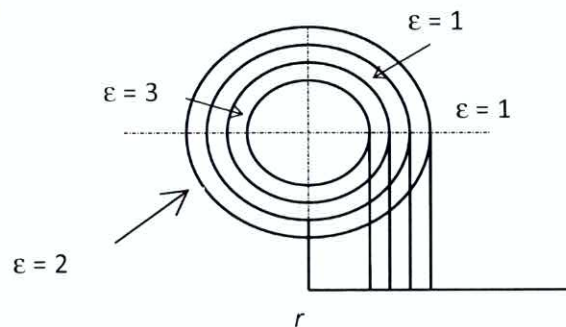

Построить зависимость потенциала от радиуса  $\phi(r)$ .

6. Физический смысл вектора

проницаемости среды.

7. Что такое электродвижущая сила?
8. Сформулировать 1-й закон Кирхгофа.
9. Записать закон Ома в локальной форме.
10. Суть классической электронной теории электропроводимости металлов.

11. Рассчитать циркуляцию вектора  $\vec{E}$  по замкнутому контуру  $ABCD$  и сделать выводы о потенциальности поля.

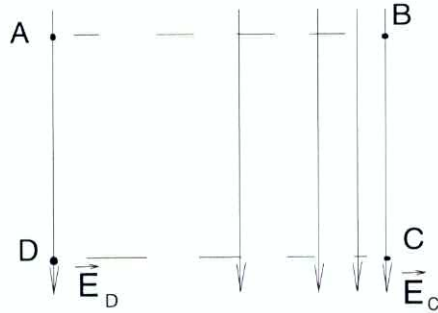

поляризованности  $\vec{P}$ .

7. Что такое напряжение?
8. Сформулировать 2-й закон Кирхгофа.
9. Записать закон Джоуля–Ленца в локальной форме.
10. В чём состоит недостаточность классической электронной теории электропроводимости металлов?

11. Рассчитать циркуляцию вектора  $\vec{E}$  по замкнутому контуру  $ABCD$  и сделать выводы о потенциальности поля.

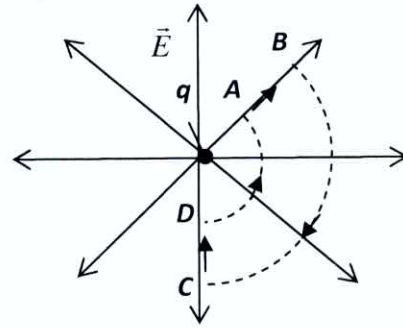

### Магнитное поле и электромагнитная индукция

#### Вариант 1

1. Раскрыть понятие. Магнитная индукция, её смысл.
2. Сформулировать закон полного тока для вектора  $\vec{B}$ .
3. Сформулировать граничные условия для тангенциальных составляющих векторов  $\vec{B}$  и  $\vec{H}$ .
4. Чему равен магнитный момент  $\vec{p}_m$  витка с током  $I$ ? Куда он направлен (см. рисунок)?

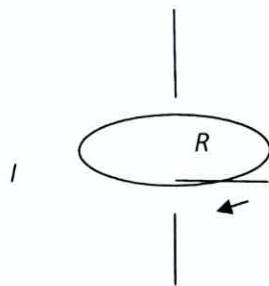

5. В чём заключается явление электромагнитной индукции, чему равна ЭДС? Сформулировать правило Ленца.
6. Проводящая перемычка движется вдоль проводящей рамки со скоростью  $\vec{v}$  в магнитном поле  $\vec{B}$ . Указать направление индукционного тока.

#### Вариант 2

1. Сформулировать закон Био и Савара, его физический смысл.
2. Закон полного тока для вектора  $\vec{H}$ .
3. Граничные условия для нормальных составляющих векторов  $\vec{B}$  и  $\vec{H}$ .
4. Чему равен орбитальный магнитный момент  $\vec{p}_m$  электрона с зарядом  $e$  и скоростью  $\vec{v}$ ? Указать его направление (см. рис.).

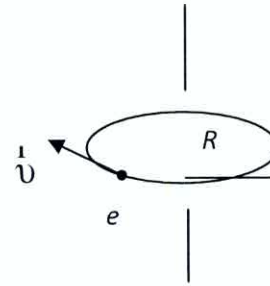

5. Явление самоиндукции и взаимной индукции, их ЭДС.
6. Проводящая перемычка движется вдоль проводящей рамки со скоростью  $\vec{v}$  в магнитном поле  $\vec{B}$ . Указать направление индукционного тока.



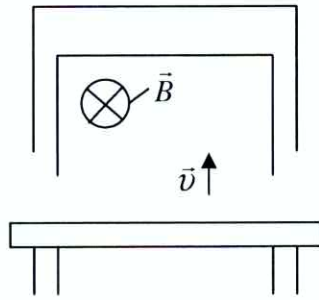

7. Дан график изменения магнитного потока от времени.

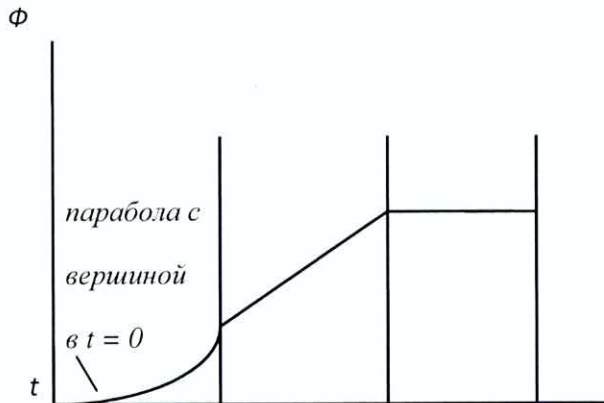

Как изменяется величина ЭДС электромагнитной индукции со временем? Построить график  $\epsilon_i(t)$ .

8. Прямоугольный проволочный виток лежит в плоскости с длинным прямым проводом, по которому протекает ток  $I$ .

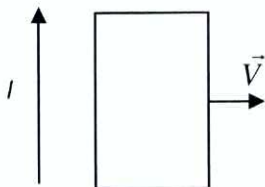

Виток тянут вправо. Показать направления тока, индуцированного в витке, и сил, действующих на его левую и правую стороны

9. Чему равна циркуляция вектора напряженности  $\vec{H}$  по замкнутому контуру? На рисунке показаны:  $I$  – токи проводимости,  $i$  – молекулярные токи.

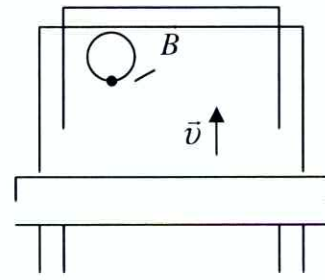
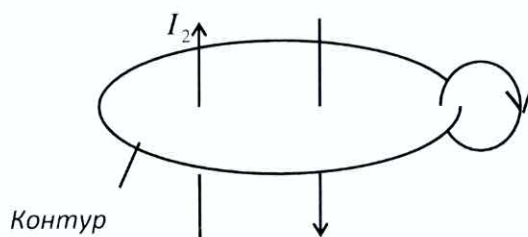

7. Дан график изменения магнитного потока от времени.

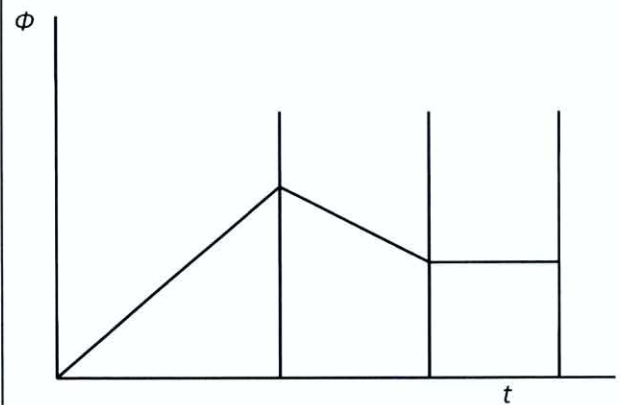

Построить график зависимости ЭДС электромагнитной индукции от времени  $\epsilon_i(t)$ .

8. Прямоугольный проволочный виток лежит в плоскости с длинным прямым проводом, по которому протекает ток  $I$ .

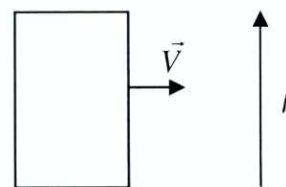

Виток тянут вправо. Показать направления тока, индуцированного в витке, и сил, действующих на его левую и правую стороны.

9. Чему равна циркуляция вектора магнитной индукции по замкнутому контуру  $I$ ?

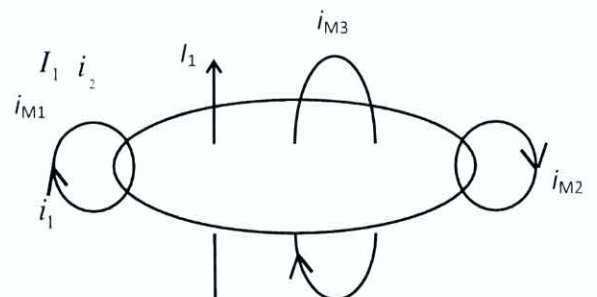

$I_1$ 

10. Природа ферромагнетизма.

**Механические колебания и волны***Вариант 1*

1. Что называется фазой гармонического колебания?
2. Какова разность фаз двух маятников (второго относительно первого) (см. рисунок)?

*Крайнее положение*

3. Точка участвует в двух взаимно перпендикулярных колебаниях. Какая фигура Лиссажу  $y(x)$  получается, если

$$\begin{cases} y = 2 \cos \pi t, \\ x = 4 \cos(\pi t + \pi / 2). \end{cases}$$

4. Сложите графически два гармонических одинаково направленных колебания равных периодов, но смещенных по фазе относительно друг друга на  $\pi$ , амплитуды соотносятся как 3 : 1. Будет ли колебание гармоническим? Чему равна частота сложного колебания?

5. Дано направление смещения частиц. Куда движется волна (влево, вправо)?



6. Написать дифференциальное уравнение затухающих колебаний и его решение. Каков смысл коэффициента затухания, добротности?

7. Дано уравнение волны  $Y = A \sin 2\pi(t/T - x/\lambda)$ , где  $A$ ,  $T$ ,  $\lambda$  – положительные величины, которые описывают волну. Чему равна скорость волны?

8. Что такое фазовая скорость, групповая скорость волн?

9. Что называется интерференцией волн?

10. Период колебаний пружинного маятника равен  $T$ . Массу маятника увеличили в 4 раза. Как изменится период колебаний?

 $I_3$ 

10. Природа диамагнетизма.

*Вариант 2*

1. Что называется длиной волны, волновым числом?
2. Какова разность фаз двух маятников (второго относительно первого) (см. рисунок)?

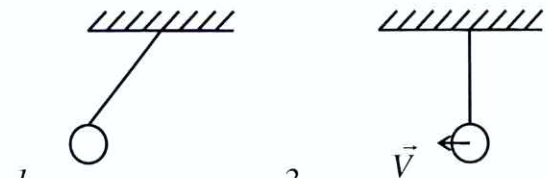
*Крайнее положение*

3. Точка участвует в двух взаимно перпендикулярных колебаниях. Какая фигура Лиссажу  $y(x)$  получается, если

$$\begin{cases} y = 2 \cos \pi t, \\ x = 4 \cos(\pi t + \pi). \end{cases}$$

4. Сложите графически два гармонических одинаково направленных колебания, у которых частоты соотносятся как 1 : 3, а амплитуды как 2 : 1. Будет ли колебание гармоническим? Чему равна частота сложного колебания?

5. Дано направление смещения частиц. Куда движется волна (влево, вправо)?



6. Написать волновое уравнение. Пояснить его смысл

7. Смещение частиц среды в плоской бегущей звуковой волне выражается соотношением  $\xi = \xi_m \cos(\omega t - kx)$ . Найти скорость смещения частиц в этой волне.

8. Как образуется стоячая волна? Описать её характерные особенности. Написать уравнение стоячей волны.

9. Как образуются биения?

10. Что называется механическим резонансом, резонансной частотой?



### Вариант 1

1. Сформулировать принцип Гюйгенса.
2. Оптическая длина пути.
3. Полосы равной толщины.
4. Дифракция Френеля.
5. Естественный и поляризованный свет.
6. На пути естественного света помещены две пластинки турмалина. После прохождения пластинки 1 свет полностью поляризован. Если  $J_1$  и  $J_2$  – интенсивности света, прошедшего пластинки соответственно 1 и 2, и  $J_2=3J_1/4$ , чему тогда будет равен угол между направлениями  $OO$  и  $O'O'$ ?

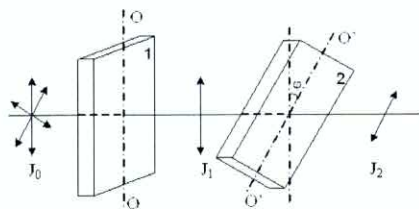

### Оптика

### Вариант 2

1. Сформулировать законы отражения и преломления.
2. Оптическая разность хода.
3. Полосы равного наклона.
4. Дифракция Фраунгофера.
5. Поляризации при отражении и преломлении.
6. Угол между главными плоскостями поляризатора и анализатора равен  $30^\circ$ . Определите изменение интенсивности прошедшего через них света, если угол между главными плоскостями будет составлять  $45^\circ$ .

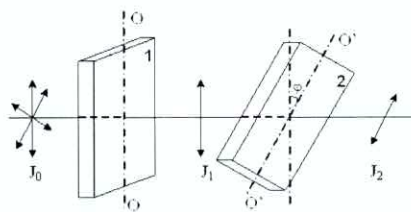

## ВОПРОСЫ К ЭКЗАМЕНУ

### I. Механика

1. Механическое движение как простейшая форма движения материи. Система отсчета. Радиус-вектор.
2. Материальная точка (частица). Траектория. Радиус кривизны траектории. Линейная скорость и линейное ускорение. Поступательное движение твердого тела.
3. Тангенциальное и нормальное ускорения. Связь между линейными и угловыми кинематическими величинами.
4. Первый закон Ньютона и понятие инерциальной системы отсчета. Второй закон Ньютона и понятие силы, массы и импульса. Уравнение движения. Третий закон Ньютона и пределы его применимости.
5. Система материальных точек. Центр инерции (центр масс). Теорема о движении центра инерции.
6. Понятие абсолютно твердого тела. Момент инерции тела. Теорема Штейнера.
7. Момент силы. Момент импульса. Уравнение моментов. Уравнение вращательного движения твердого тела относительно неподвижной оси.
8. Закон сохранения импульса, закон сохранения момента импульса.
9. Работа и энергия в механике. Энергия кинетическая и потенциальная.
10. Понятие силового поля. Связь между потенциальной энергией и силой.
11. Закон сохранения механической энергии.

### II. Основы молекулярной физики и термодинамики

1. Понятие идеального газа. Молекулярно-кинетическое толкование температуры. Макроскопические параметры системы.
2. Давление газа с точки зрения молекулярно-кинетической теории. Основное уравнение молекулярно-кинетической теории.
3. Уравнение состояния идеального газа (уравнение Клапейрона – Менделеева).
4. Уравнение Ван-дер-Ваальса. Изотермы реальных газов.
5. Метастабильное состояние. Критическое состояние.

6. Внутренняя энергия реального газа.
7. Эффект Джоуля – Томсона. Сжижение газов и получение низких температур.
8. Явление переноса – диффузия.
9. Явление переноса – теплопроводность.
10. Явление переноса – вязкость.
11. Основные термодинамические понятия: внутренняя энергия, работа, теплота. Уравнение первого начала термодинамики.
12. Зависимость теплоемкости идеального газа от вида процесса. Работа, совершаемая газом при изопроцессах.
13. Адиабатический процесс.
14. Обратимые и необратимые процессы. Круговой процесс (цикл).
15. Цикл Карно и его КПД для идеального газа.
16. Принцип действия теплового двигателя и холодильной машины.
17. Энтропия. Закон возрастания энтропии.
18. Статистический вес (термодинамическая вероятность). Статистическое толкование второго начала термодинамики.

### **III. Электричество и магнетизм**

1. Закон Кулона. Напряженность электростатического поля. Понятие электростатического поля. Принцип суперпозиции электрических полей.
2. Поток напряженности. Теорема Гаусса для электростатического поля в вакууме.
3. Применение теоремы Гаусса для расчета полей.
4. Работа сил электростатического поля. Циркуляция напряженности электростатического поля.
5. Потенциал. Разность потенциалов. Связь между потенциалом и напряженностью электростатического поля.
6. Свободные и связанные заряды в веществе. Типы диэлектриков. Ионная, электронная и ориентационная поляризации.
7. Поляризованность. Диэлектрическая восприимчивость вещества и ее зависимость от температуры.
8. Теорема Гаусса для электрического поля в диэлектрике. Электрическое смещение. Диэлектрическая проницаемость среды. Напряженность электрического поля в диэлектрике.
9. Граничные условия для электрического поля на границе раздела “диэлектрик – диэлектрик”.
10. Распределение зарядов в проводнике. Электростатическое поле внутри и снаружи проводника. Электростатическая защита.
11. Емкость уединенного проводника, системы проводников и конденсатора.
12. Энергия заряженных уединенного проводника, системы проводников и конденсатора. Энергия электрического поля. Объемная плотность энергии электрического поля.
13. Характеристики электрического тока и условия его существования. Разность потенциалов, электродвижущая сила, напряжение.
14. Классическая электронная теория электропроводимости металлов и ее недостаточность.
15. Вывод законов Ома и Джоуля – Ленца из электронных представлений.
16. Магнитная индукция. Закон Био – Савара. Понятие магнитного поля. Принцип суперпозиции магнитных полей. Магнитный момент.
17. Магнитное поле прямолинейного и кругового токов.
18. Циркуляция вектора магнитной индукции. Закон полного тока. Магнитное поле длинного соленоида и тороида.
19. Движение заряженных частиц в электрических и магнитных полях.
20. Эффект Холла. Принцип действия ускорителей заряженных частиц.



21. Понятие магнитного момента атома.
22. Микро- и макротоки. Молекулярные токи. Магнитная восприимчивость вещества.
23. Закон полного тока для магнитного поля в веществе. Напряженность магнитного поля. Магнитная проницаемость среды. Индукция магнитного поля в веществе.
24. Граничные условия для магнитного поля на границе раздела двух сред.
25. Типы магнетиков. Кривая намагничивания. Точка Кюри. Домены.
26. Опыт Фарадея. Магнитный поток. ЭДС индукции. Основной закон электромагнитной индукции. Правило Ленца.
27. Самоиндукция и взаимная индукция. Индуктивность и взаимная индуктивность. Токи размыкания и замыкания.
28. Энергия магнитного поля. Объемная плотность энергии магнитного поля.

#### **IV. Колебания и волны**

1. Свободные и вынужденные колебания. Гармонические механические колебания и их характеристики.
2. Энергия гармонических механических колебаний. Понятие о гармоническом и ангармоническом осцилляторе.
3. Сложение одинаково направленных гармонических колебаний. Биения.
4. Сложение взаимно перпендикулярных гармонических колебаний. Фигуры Лиссажу.
5. Затухающие механические колебания. Частота, коэффициент затухания, логарифмический декремент затухания механических колебаний.
6. Вынужденные механические колебания. Амплитуда и фаза при вынужденных механических колебаниях.
7. Механический резонанс. Резонансные кривые. Соотношения между фазами вынуждающей силы и скорости при механическом резонансе.
8. Механизм образования механических волн в упругой среде. Продольные и поперечные волны. Волновое уравнение и его решение. Гармонические волны и их характеристики.
9. Фазовая скорость и дисперсия волн. Волновой пакет и групповая скорость.
10. Понятие о когерентности. Интерференция волн. Стоячие волны.
11. Колебательный контур. Гармонические электромагнитные колебания и их характеристики.
12. Затухающие электромагнитные колебания. Частота, коэффициент затухания, логарифмический декремент затухания электромагнитных колебаний. Добротность колебательного контура.
13. Вынужденные электромагнитные колебания. Амплитуда и фаза вынужденных электромагнитных колебаний.
14. Фарадеевская и максвелловская трактовки явления электромагнитной индукции. Ток смещения.
15. Система уравнений Максвелла. Электромагнитное поле.
16. Волновое уравнение для электромагнитного поля и его решение. Скорость распространения электромагнитных волн в средах.
17. Основные свойства электромагнитных волн. Энергия и поток энергии электромагнитных волн. Вектор Пойнтинга. Импульс электромагнитного поля.

#### **V. Оптика**

1. Электромагнитная природа света. Принцип Гюйгенса. Законы отражения и преломления. Абсолютный и относительный показатели преломления. Полное внутреннее отражение. Световоды.
2. Когерентность и монохроматичность световых волн. Временная когерентность. Время и длина когерентности.
3. Оптическая длина пути. Оптическая разность хода. Расчет интерференционной картины от двух когерентных источников.
4. Полосы равной толщины и равного наклона.

5. Пространственная когерентность. Радиус когерентности.
6. Принцип Гюйгенса – Френеля. Метод зон Френеля. Прямолинейное распространение света. Дифракция Френеля на круглом отверстии и диске.
7. Дифракция Фраунгофера от бесконечно длинной прямой щели.
8. Дифракция Фраунгофера на одномерной дифракционной решетке.
9. Понятие о голографии.
10. Естественный и поляризованный свет. Поляризация при отражении и преломлении. Закон Брюстера.
11. Поляризация при двойном лучепреломлении. Обыкновенный и необыкновенный лучи. Оптическая ось кристалла. Поляризационные призмы. Закон Малюса.
12. Нормальная и аномальная дисперсии. Методы наблюдения дисперсии.

## **САМОСТОЯТЕЛЬНАЯ РАБОТА СТУДЕНТОВ**

### **примерные темы реферативных работ**

1. Физика – наука познания мира.
  2. Пространство и время в физике.
  3. Автоматизация физического эксперимента.
  4. Автоматические измерительные устройства в экспериментальной физике.
  5. Моделирование процесса распространения ударной волны при взрывах в различных средах.
  6. Революция в энергетике.
  7. Порядок и беспорядок в мире больших молекул.
  8. Экспериментальные исследования электромагнитного поля Земли в области сверхнизких частот.
  9. Шаровая молния и её природа.
  10. Магнитное поле Земли.
  11. Физика полупроводниковых приборов.
  12. Электричество в живых организмах.
  13. Электричество в атмосфере.
  14. Лазерно-индуцированные гидродинамические волны.
  15. Физические методы регистрации землетрясений.
  16. Источники мощного ультразвука.
  17. Физические методы воздействия на вещество.
  18. Волоконно-оптические гироскопы.
  19. Применение законов физики в создании принципиально новых методов обработки вещества.
  20. Оптико-электронные приборы для автоматического контроля подлинности защитных голограмм.
- Список может быть значительно расширен. Тему реферата студенты согласуют с преподавателем.

## **7. УЧЕБНО-МЕТОДИЧЕСКОЕ И ИНФОРМАЦИОННОЕ ОБЕСПЕЧЕНИЕ ДИСЦИПЛИНЫ**

### а) Основная литература.

1. Трофимова Т.И. Физика: учебник для высшего профессионального образования по техническим направлениям / Т. И. Трофимова .— Москва : Академия, 2012 .— 316 с. : ил.,



табл. — (Высшее профессиональное образование) (Бакалавриат) .— Предм. указ.: с. 302-310 .— ISBN 978-5-7695-7967-7.

2. Кузнецов А.А. Физика: Механика. Молекулярная физика. Электричество и магнетизм. Электромагнитные колебания и волны. Оптика: учебное пособие /А.А. Кузнецов; Владимирский государственный университет имени Александра Григорьевича и Николая Григорьевича Столетовых (ВлГУ).— Изд. 2-е, испр. и доп. 2013—160 с.: ил. — Библиогр.: с. 155-156. ISBN 978-5-9984-0337-8.

3. Физика методические указания для подготовки студентов к тестированию / А. Ф. Галкин [и др.]; Владимирский государственный университет имени Александра Григорьевича и Николая Григорьевича Столетовых (ВлГУ), Кафедра общей и прикладной физики 2013 .— 243 с. :— Библиогр.: с. 242.

б) Дополнительная литература (по выбору и рекомендациям лектора).

1. Курс физики: Учебное пособие для вузов / А. А. Детлаф, Б. М. Яворский. — 6-е изд., стереотип. — М. : Академия, 2007. — 719с. : табл., ил. — (Высшее образование). — Предм. указ.: с. 693-713. — ISBN 978-5-7695-3801-8.

2. Трофимова, Т.И. Сборник задач по курсу физики с решениями: Учебное пособие для вузов / Т. И. Трофимова, З. Г. Павлова. — 7-е изд., стереотип. — М.: Высшая школа, 2006. — 589с. : ил. — ISBN 5-06-004164-6.

3. Савельев И.В. Курс общей физики : учебное пособие для втузов: В 3 т. / И. В. Савельев. — 7-е изд., стереотип. — СПб.: Лань, 2007 — (Лучшие классические учебники) (Классическая учебная литература по физике) (Учебники для вузов. Специальная литература). — ISBN 978-5-8114-0629-6.

4. Волькенштейн, В.С. Сборник задач по общему курсу физики: Для студентов технических вузов / В. С. Волькенштейн. — 3-е изд., испр. и доп. — СПб. : Профессия, 2003; СПб. : Книжный мир, 2003. — 328 с. : ил, табл. — (Специалист). — ISBN 5-86457-2357-7.

5. Иродов, И. Е. Задачи по общей физике : Учебное пособие для вузов / И. Е. Иродов. — 7-е изд., стереотип. — М. : БИНОМ. Лаборатория знаний, 2007. — 431с.: ил. — (Общая физика). — ISBN 5-94774-614-X.

6. Дмитриева Е.В. Учебное пособие по физике: механика /Е.В.Дмитриева, В.С.Плешивцев; Владимирский государственный университет (ВлГУ) .— Владимир : Владимирский государственный университет (ВлГУ), 2009 .— 143 с. : ил., табл. — Библиогр.: с. 143.

7. Чертов А.Г. Задачник по физике: Учебное пособие для втузов / А. Г. Чертов, А. А. Воробьев. — 8-е изд., перераб. и доп. — М. : Физматлит, 2007. — 640 с. : ил., табл. — ISBN 5-94052-098-7.

в) интернет-ресурсы.

- 1) ЖТФ (Журнал Технической физики). Электронная версия <http://journals.ioffe.ru/jtf/>.
- 2) Журнал «Физика и техника полупроводников». Электронная версия <http://journals.ioffe.ru/journals/2>.
- 3) Журнал «Физика твердого тела». Электронная версия <http://journals.ioffe.ru/journals/1>.

Использование разнообразных учебных материалов полученных из сайтов интернета посредством программы WinDjVie и других программ.

## 8. МАТЕРИАЛЬНО-ТЕХНИЧЕСКОЕ ОБЕСПЕЧЕНИЕ ДИСЦИПЛИНЫ

1. Лекционная поточная аудитория «В», оборудованная ауди-, видео-, мультимедийными средствами.
2. Музей лекционных демонстраций ауд. «В», с набором демонстрационных приборов.
3. Набор слайдов и видеофильмов.
4. Физический практикум с набором установок и вспомогательного оборудования: ауд.428-3, 429-3, 426-3, 425-3, 424-3, 422-3.
5. Аудитория для лабораторных занятий, оснащенная современными персональными компьютерами, объединенными в локальную вычислительную сеть и укомплектованными необходимым системным и прикладным программным обеспечением— ауд.421-3.

Рабочая программа составлена в соответствии с требованиями ФГОС ВО по направлению 28.03.02 «Наноинженерия» (Приказ Минобрнауки РФ №1414 от 03 декабря 2015 г.)

Рабочую программу составил профессор кафедры ОиПФ  Фуров Л.В.

Рецензент

(представитель работодателя) \_доцент кафедры ФиПМ  Кучерик А.О.

Программа одобрена на заседании кафедры «Общая и прикладная физика» протокол № 5 от 08.04 2016 года

Заведующий кафедрой



Дорожков В.В.

Рабочая программа рассмотрена и одобрена на заседании учебно-методической комиссии направления 28.03.02 «Наноинженерия».

Протокол № 9/1 от 21.04 2016 года

Председатель комиссии \_\_\_\_\_



Морозов В.В.